

HÄFELE



www.hafele.ru

КУХОННЫЙ АССОРТИМЕНТ 2018

A modern kitchen with white cabinetry, built-in ovens, and a wall of clocks. The kitchen is set in a bright, open-plan living area with a large window overlooking a green landscape. The wall is decorated with several round and square clocks of different colors and designs. The floor is a light, neutral color, and a brown sofa with a grey blanket is visible in the foreground.

# ВАША КУХНЯ. ВАША ЖИЗНЬ. ВАШИ ВОЗМОЖНОСТИ.

Помещение для Вашей кухни так же индивидуально, как и Вы. Так же и представления о том, как Вы хотите его использовать. Кухня с комплектующими Häfele объединит Ваши требования к функциональности и дизайну с вашими возможностями в гармоничное единое целое.

# СОДЕРЖАНИЕ

<b>1. ПОДЪЕМНЫЕ МЕХАНИЗМЫ</b>	<b>2. СИСТЕМА ВЫДВИЖНЫХ ЯЩИКОВ MOOVIT</b>	<b>3. ВЫДВИЖНЫЕ КОЛОННЫ</b>	<b>4. БУТЫЛОЧНИЦЫ</b>
СТР.	СТР.	СТР.	СТР.
02	05	09	19
FREE FLAP FREE SWING FREE FLAP H 1.5 FREE FOLD FREE UP	Ваши преимущества Внутреннее оснащение	Выдвижная колонна CRYSTAL Выдвижная колонна ELEGANCE Выдвижная колонна BRILLIANT Выдвижная-поворотная колонна BRILLIANT «Умная дверь» CRYSTAL «Умная дверь» ELEGANCE «Умная дверь» BRILLIANT	Бутылочницы 150 мм Бутылочницы 200, 300 мм Бутылочница на раме Бутылочницы для полотенца, противней Бутылочницы в верхнюю базу Бутылочницы для моющих средств
<b>5. ВЫДВИЖНЫЕ КОРЗИНЫ</b>	<b>6. ФУНКЦИОНАЛЬНОЕ ОСВЕЩЕНИЕ КУХНИ</b>	<b>7. КОЛЛЕКЦИЯ МЕБЕЛЬНЫХ РУЧЕК</b>	<b>8. СОВЕТЫ ОТ HÄFELE</b>
СТР.	СТР.	СТР.	СТР.
28	33	37	39
Выдвижные корзины Выдвижные корзины под мойку Угловое решение	Ваши преимущества Функциональный свет Освещение цоколя Рейлинговые системы Невидимый звук	Вне времени	Больше места в помещении Создание новых помещений

# 1. ПОДЪЕМНЫЕ МЕХАНИЗМЫ



**FREE FLAP** классическое открывание

- > Углы 90° и 107°
- > Компактные размеры для корпуса глубиной от 109 мм
- > Версия 1.7 для фасадов высотой до 450 мм
- > Версия 3.15 для фасадов высотой до 650 мм
- > Заглушки от 3.15 также подходят к 1.7
- > Сочетается со шкафами с карнизами
- > Версия push-to-open для фасадов без ручек
- > Все преимущества FREE FAMILY.

**FREE SWING** элегантное движение

- > Механизмы огибают карнизы и расположенные сверху светильники
- > Идеально согласуются с очень тяжелыми фасадами
- > Доступ сразу ко всему содержимому шкафа
- > Для глубины шкафа от 273 мм
- > Для фасадов до 800 мм высотой и весом 15.3 кг или до 670 мм высотой и весом 17.1 кг
- > Все преимущества FREE FAMILY

**FREE FLAP H 1.5** многофункциональность

- > Для применения с фасадами с ручкой или без, для различного типа открывания (стандартное, полностью автоматическое, частичное автоматическое)
- > Для установки с одной / двух сторон шкафа
- > Для использования с различными петлями (стандартными, Push петлями (в версии Push-to-open), петлями с доводчиком

## FREE FOLD КОМПАКТНОСТЬ



- > Благодаря складному типу открывания минимизируется рабочая зона механизма
- > Для шкафа глубиной от 270 мм
- > Для фасадов до 1,040 мм высотой и весом до 12.3 кг или высотой до 590 мм и весом до 23.3 кг
- > Возможно применение частей фасада из разных материалов
- > Все преимущества FREE FAMILY

## FREE UP максимально полный доступ



- > Для открывания фасада практически не требуется места перед шкафом
- > Шкафы, расположенные выше, не мешают работе
- > Для шкафов глубиной от 277 мм
- > Для фасадов до 600 мм высотой и весом до 14.6 кг или высотой 420 мм и весом 19.6 кг
- > Все преимущества FREE FAMILY



Более подробную информацию о подъемных механизмах Free Вы найдете в брошюре Free Family. Артикул 732.R0.019

## 2. СИСТЕМА ВЫДВИЖНЫХ ЯЩИКОВ MOOVIT

ФУНКЦИОНАЛЬНОЕ ХРАНЕНИЕ.

### ПРИМЕРЫ КОРПУСОВ



Тумба

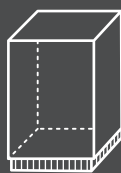

Цоколь

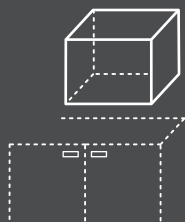

Верхний шкаф

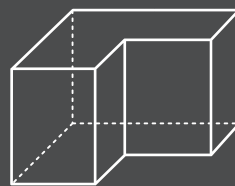

Угловой шкаф



Колонка

### ВАРИАНТЫ ОТКРЫВАНИЯ



Выдвижение



Поворот

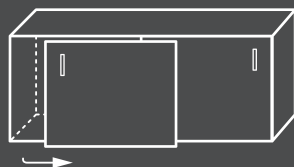

Раздвижение

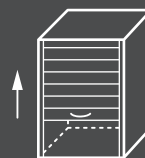

Раздвижение вверх

### ВАРИАНТЫ ВЫДВИЖНЫХ ЯЩИКОВ



Выдвижной ящик

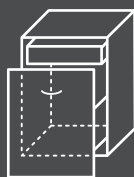

Внутренние  
выдвижные ящики

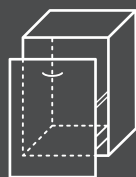

Выдвижной  
механизм



Выдвижной механизм  
для внутренних ящиков

### ВНУТРЕННЕЕ ОСНАЩЕНИЕ



Вставки для столовых  
приборов



Вставки для пряностей



Вставки для бутылок/  
Разделительные секции



Системные диски  
для тарелок

## УМНАЯ ОРГАНИЗАЦИЯ КУХНИ.



## ВАШИ ПРЕИМУЩЕСТВА

- > Высота рабочей поверхности может быть индивидуально подобрана под Ваш рост. Выдвижные ящики под ней образуют основу для хранения предметов на кухне. Каждый миллиметр этого пространства будет использован, даже в цоколях и нишах.
- > Разнообразная ширина выдвижных ящиков.
- > Высота выдвижных ящиков и рабочей поверхности могут быть подобраны под индивидуальные размеры.
- > Специальные вставки, корзины и разделительные секции помогают организовать удобное хранение.

# СИСТЕМЫ ВЫДВИЖНЫХ ЯЩИКОВ MOOVIT



## ВЫДВИЖНЫЕ ЯЩИКИ

Рис. 1 + 2: выдвижные ящики Häfele Moovit MX разной высоты и в различных исполнениях, внутренние выдвижные ящики, например, для редко используемых кухонных принадлежностей.

**артикул**

№ 551.54.125



## ВНУТРЕННЕЕ ОСНАЩЕНИЕ

Разделение на секции, держатели бутылок / баночек со специями, разделительные дужки и коврики противоскольжения для еще большего порядка и лучшего использования пространства.

Рис. 3: разделение на секции для столовых приборов, из массивной древесины бука, перегородки переставляются по ширине в диапазоне 450 – 700 мм,

**артикул**  
№ 553.66.321

Рис. 4: разделение на секции для столовых приборов, из древесины, для всех стандартных выдвижных ящиков, из массивной древесины березы / облицовка шпоном,

**артикул**  
№ 555.24.942

Рис. 5: механизм выдвижения лицевой панели Häfele Moovit MX с боковым возвышением цвета «антрацит металлик» защищает содержимое от выпадения из ящика,

**артикул**  
№ 551.67.725



Более подробную информацию о выдвижных ящиках Вы можете узнать из брошюры «Впустите жизнь в Ваш мир. Система выдвижных ящиков Moovit»,

**артикул:**  
732.02.611.

### 3. ВЫДВИЖНЫЕ КОЛОННЫ



ВЫДВИЖНАЯ  
КОЛОННА



ВЫДВИЖНАЯ-  
ПОВОРОТНАЯ  
КОЛОННА



«УМНАЯ ДВЕРЬ»



«МАСТЕР-ШЕФ»



Выдвижные колонны – это удобное решение для хранения продуктов в одном месте. Больше не нужно перебирать предметы в глубине шкафа. Благодаря выдвижным колоннам все содержимое легко найти и достать. Ассортимент HÄFELE включает в себя самые разнообразные модели:

- > Выдвижная колонна
- > Выдвижная-поворотная колонна
- > «Умная дверь»
- > «Мастер-шеф»

Выдвижная колонна – многосекционная конструкция полного выдвижения. Колонна монтируется к фасаду и обеспечивает полный доступ к ее содержимому.

Выдвижная-поворотная колонна – конструкция может поворачиваться как влево, так и вправо. Это решение особенно актуально, если подход к одной из сторон затруднен. Достаточно повернуть колонну и Вы легко найдете нужный продукт.

«Умная дверь» – колонна состоит из двух рам, одна из которых крепится к фасаду. При открывании внутренняя рама выдвигается, а внешние и внутренние корзины имеют полный доступ для обзора. Данная колонна обладает повышенной функциональностью, так как может быть оснащена более чем 12-ью корзинами.

«Мастер-шеф» – уникальная колонна с высокими эргономичными характеристиками. На конструкции может быть зафиксировано до 36-ти корзин, а нагрузочная способность составляет 168 кг! «Мастер-шеф» – идеальное решение для большой семьи, все продукты можно хранить в одном месте!

## ВЫДВИЖНАЯ КОЛОННА CRYSTAL

### Выдвижные колонны (монтаж рамы к фасаду)



#### Описание

Рама для выдвижной колонны

**Нагрузочная способность:** 120 кг

РАМА

Артикул рамы	Материал	Высота мм	Размеры корпуса ШхГхВ, мм
546.43.293	Сталь	1200 - 1500	- x 495 x 1200 - 1500 *
546.43.294	Сталь	1700 - 2000	- x 495 x 1700 - 2000 *
546.43.295	Сталь	1900 - 2200	- x 495 x 1900 - 2200 *

\* ширина корпуса зависит от выбранных корзин

#### Описание

Крепление рамы к фасаду

КРЕПЛЕНИЯ

Артикул крепления	Материал	Для фасада шириной мм
546.43.960	Сталь	150
546.43.963	Сталь	300
546.43.964	Сталь	400
546.43.965	Сталь	450

#### Описание

Комплект направляющих для выдвижной колонны

**Исполнение**

С доводчиком

**Нагрузочная способность:** 120 кг

НАПРАВЛЯЮЩИЕ

Артикул направляющих	Материал	Для ширины шкафа мм
546.43.990	Сталь	150 – 200
546.43.991	Сталь	300 – 500

#### Описание

Корзина на выдвижную колонну

**Исполнение**

Металлический пруток

**Нагрузочная способность:** 15 кг на одну корзину

КОРЗИНЫ



Артикул корзины	Материал	Для фасада шириной мм	Размеры изделия ШхГхВ, мм
546.43.270	Сталь	150	97 x 402 x 80
546.43.273	Сталь	300	245 x 402 x 80
546.43.274	Сталь	400	345 x 402 x 80
546.43.275	Сталь	450	395 x 402 x 80

#### Необходимое количество креплений и корзин

Артикул рамы	Крепление	Корзины
546.43.293	2	4
546.43.294	3	5
546.43.295	3	6

## ВЫДВИЖНАЯ КОЛОННА ELEGANCE

## Выдвижные колонны (монтаж рамы к фасаду)

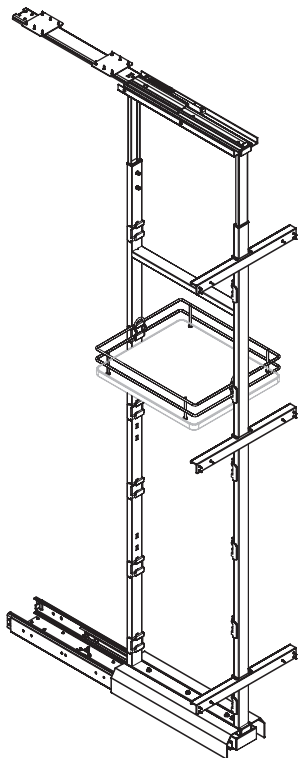
**Описание**

Рама для выдвижной колонны

**Нагрузочная способность:** 120 кг

РАМА

Артикул рамы	Материал	Высота мм	Размеры корпуса ШхГхВ, мм
546.43.293	Сталь	1200 – 1500	- x 495 x 1200 - 1500 *
546.43.294	Сталь	1700 – 2000	- x 495 x 1700 - 2000 *
546.43.295	Сталь	1900 – 2200	- x 495 x 1900 - 2200 *

\* ширина корпуса зависит от выбранных корзин

**Описание**

Крепление рамы к фасаду

КРЕПЛЕНИЯ

Артикул крепления	Материал	Для фасада шириной мм
546.43.960	Сталь	150
546.43.963	Сталь	300
546.43.964	Сталь	400
546.43.965	Сталь	450

**Описание**

Комплект направляющих для выдвижной колонны

**Исполнение**

С доводчиком

**Нагрузочная способность:** 120 кг

НАПРАВЛЯЮЩИЕ

Артикул направляющих	Материал	Для ширины шкафа мм
546.43.990	Сталь	150 – 200
546.43.991	Сталь	300 – 500

**Описание**

Корзина на выдвижную колонну

**Исполнение**

Дно ДСП

**Нагрузочная способность:** 15 кг

КОРЗИНЫ



Артикул корзины	Материал	База	Размеры изделия ШхГхВ, мм
546.43.680	Сталь	150	97 x 402 x 80
546.43.683	Сталь	300	245 x 402 x 80
546.43.684	Сталь	400	345 x 402 x 80
546.43.685	Сталь	450	395 x 402 x 80

**Необходимое количество креплений и корзин**

Артикул рамы	Крепление	Корзины
546.43.293	2	4
546.43.294	3	5
546.43.295	3	6

## ВЫДВИЖНАЯ КОЛОННА BRILLIANT

### Выдвижные колонны (монтаж рамы к фасаду)



#### Описание

Комплект выдвижной колонны

#### Исполнение

Дно ДСП, покрытие Anti Slip

**Нагрузочная способность: 80 кг**

Артикул	Материал	База	Высота	Кол-во корзин	ШхГхВ, мм
548.84.211	Сталь	300	1600-2000	5	300 x 495 x 1600
548.84.213	Сталь	400	1600-2000	5	400 x 495 x 1600
548.84.214	Сталь	450	1600-2000	5	450 x 495 x 1600
548.84.221	Сталь	300	1900-2300	6	300 x 495 x 1900
548.84.223	Сталь	400	1900-2300	6	400 x 495 x 1900
548.84.224	Сталь	450	1900-2300	6	450 x 495 x 1900

#### Комплект состоит из:

Рама

Крепление рамы

Направляющие

Корзины



## ВЫДВИЖНАЯ-ПОВОРОТНАЯ КОЛОННА BRILLIANT

## Выдвижные колонны (монтаж рамы к фасаду)

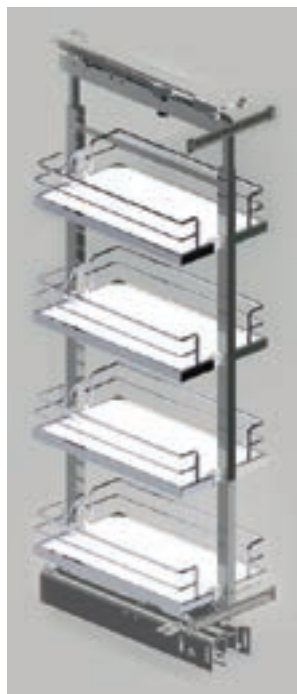
**Описание**

Комплект поворотной выдвижной колонны

**Исполнение**

Дно ДСП, покрытие Anti Slip

**Нагрузочная способность:** 80 кг

Артикул	Материал	База	Высота	Кол-во корзин	В х Г, мм
548.89.211	Сталь	300	1600-2000	5	1600 x 495
548.89.221	Сталь	300	1900-2300	6	1900 x 495
548.89.213	Сталь	400	1600-2000	5	1600 x 495
548.89.223	Сталь	400	1900-2300	6	1900 x 495

**Комплект состоит из:**

Рама

Крепление рамы

Направляющие

Корзины

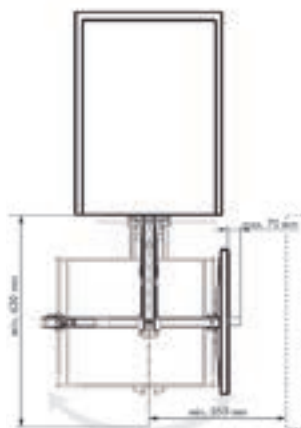

**«УМНАЯ ДВЕРЬ» CRYSTAL**
**Выдвижные колонны двойные («Умная дверь»)**

**Описание**

Комплект выдвижной колонны «Умная дверь» с направляющими и креплением к фасаду

**Исполнение**

Металлический пруток, универсальное открывание (левое и правое)

**Нагрузочная способность:**

внешняя корзина – 2 кг,

внутренняя корзина – 10 кг

Артикул	Материал	База	Размеры корзин ШхГхВ, мм		Размеры корпуса ШхГхВ, мм
			внутр.	внеш.	
549.68.221	Сталь	450	364 x 296 x 80	275 x 100 x 80	450 x 495 x 1200 - 1500
549.68.222	Сталь	450	364 x 296 x 80	275 x 100 x 80	450 x 495 x 1700 - 2000
549.68.223	Сталь	450	364 x 296 x 80	275 x 100 x 80	450 x 495 x 1900 - 2200
549.68.251	Сталь	600	514 x 296 x 80	425 x 100 x 80	600 x 495 x 1200 - 1500
549.68.252	Сталь	600	514 x 296 x 80	425 x 100 x 80	600 x 495 x 1700 - 2000
549.68.253	Сталь	600	514 x 296 x 80	425 x 100 x 80	600 x 495 x 1900 - 2200

**Количество корзин (внутренних и внешних)**

Артикул	Корзины
549.68.221	4 x 4
549.68.222	5 x 5
549.68.223	6 x 6
549.68.251	4 x 4
549.68.252	5 x 5
549.68.253	6 x 6

**Комплект состоит из:**

Рама

Крепление рамы

Направляющие

Корзины

## «УМНАЯ ДВЕРЬ» ELEGANCE

## Выдвижные колонны (монтаж рамы к фасаду)

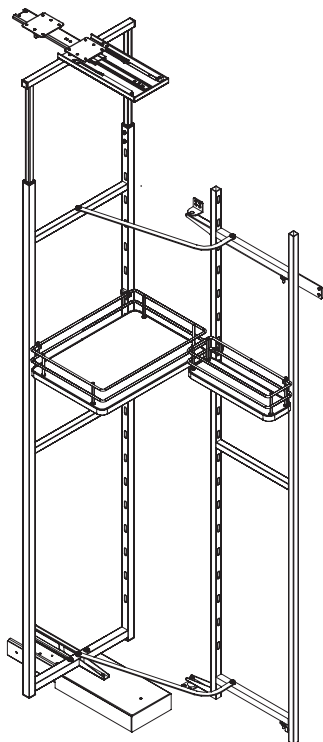
**Описание**

Комплект выдвижной колонны «Умная дверь» с направляющими и креплением к фасаду

**Исполнение**

Дно ДСП, универсальное открывание (левое и правое)

**Нагрузочная способность:**

внешняя корзина – 2 кг,

внутренняя корзина – 10 кг

Артикул	Материал	База	Размеры корзин ШхГхВ, мм		Размеры корпуса ШхГхВ, мм
			внутр.	внеш.	
549.68.721	Сталь	450	364 x 296 x 80	275 x 100 x 80	450 x 495 x 1200 - 1500
549.68.722	Сталь	450	364 x 296 x 80	275 x 100 x 80	450 x 495 x 1700 - 2000
549.68.723	Сталь	450	364 x 296 x 80	275 x 100 x 80	450 x 495 x 1900 - 2200
549.68.751	Сталь	600	514 x 296 x 80	425 x 100 x 80	600 x 495 x 1200 - 1500
549.68.752	Сталь	600	514 x 296 x 80	425 x 100 x 80	600 x 495 x 1700 - 2000
549.68.753	Сталь	600	514 x 296 x 80	425 x 100 x 80	600 x 495 x 1900 - 2200

**Количество корзин (внутренних и внешних)**

Артикул	Корзины
549.68.721	4 x 4
549.68.722	5 x 5
549.68.723	6 x 6
549.68.751	4 x 4
549.68.752	5 x 5
549.68.753	6 x 6

**Комплект состоит из:**

Рама

Крепление рамы

Направляющие

Корзины

## «УМНАЯ ДВЕРЬ» BRILLIANT

### Выдвижные колонны двойные («Умная дверь»)



#### Описание

Комплект выдвижной колонны

#### Исполнение

Дно ДСП, покрытие Anti Slip, открытие универсальное (левое / правое)

**Нагрузочная способность:** на внешнюю раму 20 кг, на внутреннюю 80 кг

Артикул	Материал	База	Высота	ШхГхВ, мм
548.86.914	Сталь серебристая	450	1500	410 x 495 x 1500
548.86.924	Сталь серебристая	450	1900	410 x 495 x 1900
548.86.917	Сталь серебристая	600	1500	560 x 495 x 1500
548.86.927	Сталь серебристая	600	1900	560 x 495 x 1900

**Количество корзин в комплекте:** внутренних и внешних

Артикул	Корзины
548.86.914	5+5
548.86.924	6+6
548.86.917	5+5
548.86.927	6+6

#### Комплект состоит из:

- Рама
- Крепление рамы
- Направляющие
- Корзины

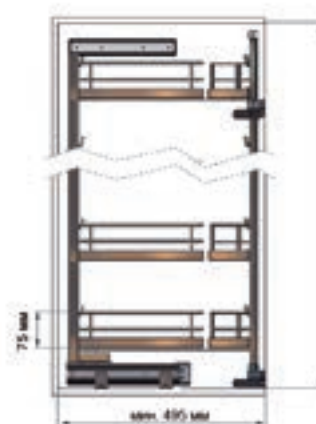

## «МАСТЕР-ШЕФ» ELEGANCE

## Выдвижные колонны тройные («Мастер-Шеф»)

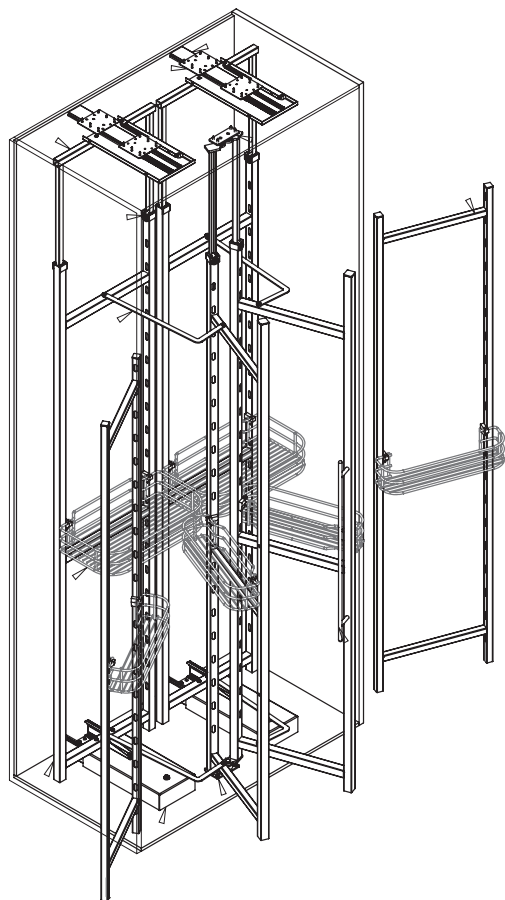
**Наименование / Описание**

Комплект выдвижной колонны «Мастер-Шеф»,

**База:** 900 мм**Исполнение**

Дно – металлический пруток

**Нагрузочная способность:**

внутренняя корзина – 10 кг

поворотная корзина – 2кг

корзина на фасад – 2 кг

Артикул	Ма-тери-ал	Размеры корзин ШхГхВ, мм			Размеры корпуса ШхГхВ, мм
		внутренняя	поворотная	корзина на фасад	
546.97.202	Сталь	356 x 235 x 80	356 x 115 x 80	356 x 102 x 80	900 x 495 x 1200-1500
546.97.224	Сталь	356 x 235 x 80	356 x 115 x 80	356 x 102 x 80	900 x 495 x 1700-2000
546.97.205	Сталь	356 x 235 x 80	356 x 115 x 80	356 x 102 x 80	900 x 495 x 1900-2200

**Количество корзин (внутренних / поворотных / на фасад)**

Артикул	Корзины
546.97.202	8 x 8 x 8
546.97.224	10 x 10 x 10
546.97.205	12 x 12 x 12

**Комплект состоит из:**

Механизм «Мастер-Шеф»

Направляющие

Корзины

## 4. БУТЫЛОЧНИЦЫ

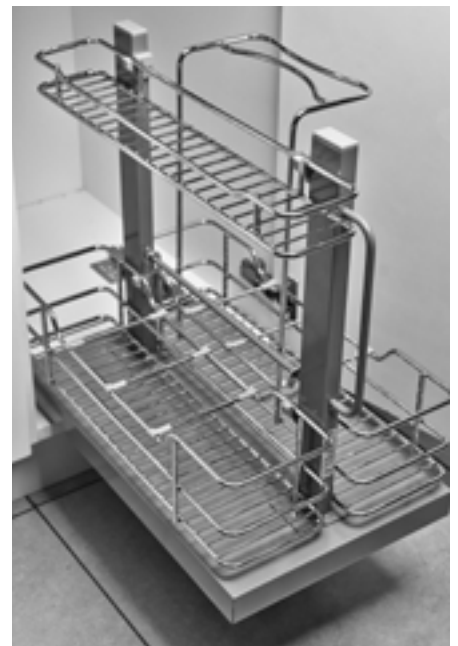

БУТЫЛОЧНИЦА



БУТЫЛОЧНИЦА  
ДЛЯ ПРОТИВНЕЙ



БУТЫЛОЧНИЦА  
ДЛЯ ПОЛОТЕНЕЦ



БУТЫЛОЧНИЦА  
ДЛЯ МОЮЩИХ  
СРЕДСТВ



Бутылочница помогает правильно организовать пространство на кухне. Многочисленные баночки и бутылочки можно будет легко систематизировать и хранить в одном месте. Такой способ организации дает возможность хозяйкам использовать кухонное пространство более рационально.

В ассортименте Häfele представлены несколько видов бутылочниц в трех коллекциях Brilliant, Elegance, Crystal.

- > Бутылочницы 150 мм, 200 мм, 300 мм
- > Бутылочницы для противней
- > Бутылочницы для полотенец
- > Бутылочницы для моющих средств

## Бутылочницы 150 мм

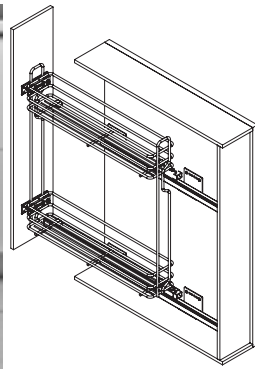

### Описание

Бутылочница Crystal

**Монтаж:** боковой, левый или правый

### Исполнение

2 яруса, металлический пруток

**Нагрузочная способность:** 50 кг

Артикул корзины	Артикул направляющих	Материал	База	Размеры изделия ШхГхВ, мм	Размеры корпуса ШхГхВ, мм	Монтаж
549.35.200	553.50.965	Сталь	150	95 x 485 x 520	150 x 495 x 600	Левый
549.35.210	553.50.955	Сталь	150	95 x 485 x 520	150 x 495 x 600	Правый

**Примечание:** корзина и направляющие заказываются отдельно

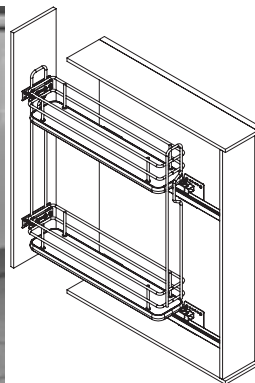

### Описание

Бутылочница Elegance

**Монтаж:** боковой, левый или правый

### Исполнение

2 яруса, дно ДСП

**Нагрузочная способность:** 50 кг

Артикул корзины	Артикул направляющих	Материал	База	Размеры изделия ШхГхВ, мм	Размеры корпуса ШхГхВ, мм	Монтаж
549.35.700	553.50.965	Сталь	150	95 x 485 x 520	150 x 495 x 600	Левый
549.35.710	553.50.955	Сталь	150	95 x 485 x 520	150 x 495 x 600	Правый

**Примечание:** корзина и направляющие заказываются отдельно

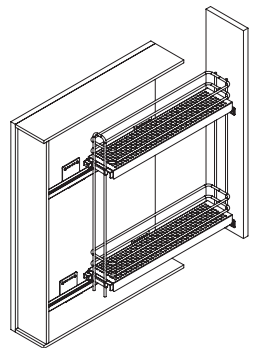

### Описание

Бутылочница

**Монтаж:** боковой, левый или правый

### Исполнение

2 яруса, металлическое дно

**Нагрузочная способность:** 50 кг

Артикул корзины	Артикул направляющих	Материал	База	Размеры изделия ШхГхВ, мм	Размеры корпуса ШхГхВ, мм	Монтаж
549.35.800	553.50.965	Сталь	150	95 x 485 x 520	150 x 495 x 600	Левый
549.35.810	553.50.955	Сталь	150	95 x 485 x 520	150 x 495 x 600	Правый

**Примечание:** корзина и направляющие заказываются отдельно



### Описание

Бутылочница Brilliant

**Монтаж:** боковой, только левый.

### Исполнение

2 уровня, дно ДСП, покрытие Anti Slip

**Нагрузочная способность:** 15 кг



Артикул корзины	Артикул направляющих	Материал	База	ШхГхВ, мм	Размеры корпуса ШхГхВ
545.66.250	553.50.764	Сталь	150	108 x 486 x 533	150 x 490 x 545

**Примечание:** корзина и направляющие заказываются отдельно

## Бутылочница Crystal

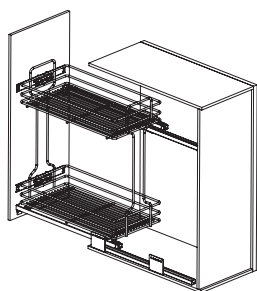

### Описание

Бутылочница

**Монтаж:** боковой, слева и справа (одна направляющая крепится слева, другая справа).

### Исполнение:

2 яруса, металлический пруток

**Нагрузочная способность:** 50 кг

Артикул корзины	Артикул направляющих	Материал	База	Размеры изделия ШхГхВ, мм	Размеры корпуса ШхГхВ, мм
549.35.201	553.50.925	Сталь	200	145 x 485 x 520	200 x 495 x 600
549.35.203	553.50.925	Сталь	300	245 x 485 x 520	300 x 495 x 600

**Примечание:** корзина и направляющие заказываются отдельно

## Бутылочница на раме Crystal

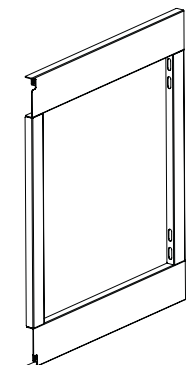
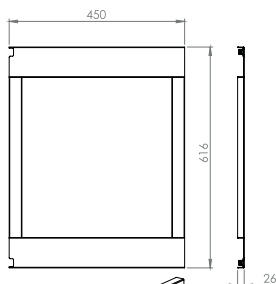

### Описание

Выдвижная корзина на раму

**Монтаж:** на раму

### Исполнение

Металлический пруток

КОРЗИНЫ

Артикул корзины	Материал	База	Фасад	Тип корзины	Размеры изделия ШхГхВ, мм	Размеры корпуса ШхГхВ, мм
548.07.201	Сталь	200	90°	—	130 x 460 x 80	200 x 495 x 600
548.07.202	Сталь	300	90°	—	230 x 460 x 80	300 x 495 x 600
548.07.231	Сталь	200	45°	левая	130 x 460 x 80	200 x 495 x 600
548.07.221	Сталь	200	45°	правая	130 x 460 x 80	200 x 495 x 600
548.07.232	Сталь	300	45°	левая	230 x 460 x 80	300 x 495 x 600
548.07.222	Сталь	300	45°	правая	230 x 460 x 80	300 x 495 x 600

> Упаковка: 1 штука



### Описание

Рама для выдвижных корзин

**Монтаж:** боковой

### Исполнение

2 яруса

**Нагрузочная способность:** 10 кг

РАМА И НАПРАВЛЯЮЩИЕ

Артикул рамы	Артикул направляющих	Материал	Монтаж
548.07.997	553.50.964	Сталь	левый
548.07.996	553.50.954	Сталь	правый

**Примечание:** корзина, рама и направляющие заказываются отдельно

КРЕПЛЕНИЯ

### Описание

Комплект крепления рамы к фасаду

Артикул крепления	Материал	Крепление	Монтаж
548.07.981	Сталь	к фасаду 90°	левый
548.07.980	Сталь	к фасаду 90°	правый
548.07.986	Сталь	к фасаду 45°	левый
548.07.985	Сталь	к фасаду 45°	правый

**В комплекте:** 2 штуки

## Бутылочницы Elegance 200, 300 мм

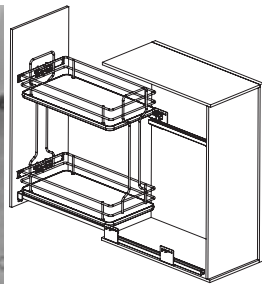

### Описание

Бутылочница

**Монтаж:** боковой, слева и справа (одна направляющая крепится слева, другая справа)

### Исполнение

2 яруса, дно ДСП

**Нагрузочная способность:** 50 кг

Артикул корзины	Артикул направляющих	Материал	База	Размеры изделия ШхГхВ, мм	Размеры корпуса ШхГхВ, мм
549.35.701	553.50.925	Сталь	200	145 x 485 x 520	200 x 495 x 600
549.35.703	553.50.925	Сталь	300	245 x 485 x 520	300 x 495 x 600

**Примечание:** корзина и направляющие заказываются отдельно

## Бутылочницы на раме Elegance

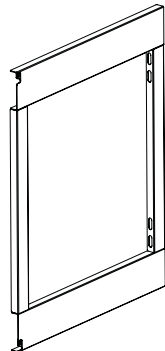
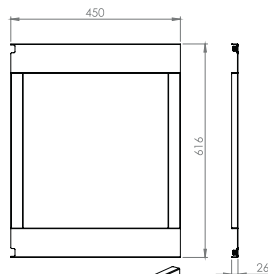

### Описание

Выдвижная корзина на раму

**Монтаж:** на раму

### Исполнение

Дно ДСП

КОРЗИНА

Артикул корзины	Материал	База	Фасад	Тип корзины	Размеры изделия ШхГхВ, мм	Размеры корпуса ШхГхВ, мм
548.07.801	Сталь	200	90°	—	130 x 450 x 80	200 x 465 x 600
548.07.802	Сталь	300	90°	—	230 x 450 x 80	300 x 465 x 600
548.07.831	Сталь	200	45°	левая	130 x 450 x 80	200 x 465 x 600
548.07.821	Сталь	200	45°	правая	130 x 450 x 80	200 x 465 x 600
548.07.832	Сталь	300	45°	левая	230 x 450 x 80	300 x 465 x 600
548.07.822	Сталь	300	45°	правая	230 x 450 x 80	300 x 465 x 600

> Упаковка: 1 штука



### Описание

Рама для выдвижных корзин

**Монтаж:** боковой

### Исполнение

2 яруса

**Нагрузочная способность:** 10 кг

РАМА И НАПРАВЛЯЮЩИЕ

Артикул рамы	Артикул направляющих	Материал	Монтаж
548.07.997	553.50.964	Сталь	левый
548.07.996	553.50.954	Сталь	правый

**Примечание:** корзина, рама и направляющие заказываются отдельно

КРЕПЛЕНИЯ

### Описание

Комплект крепления рамы к фасаду

Артикул крепления	Материал	Крепление	Монтаж
548.07.981	Сталь	к фасаду 90°	левый
548.07.980	Сталь	к фасаду 90°	правый
548.07.986	Сталь	к фасаду 45°	левый
548.07.985	Сталь	к фасаду 45°	правый

**В комплекте:** 2 штуки

## Бутылочница на раме Brilliant

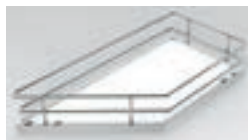
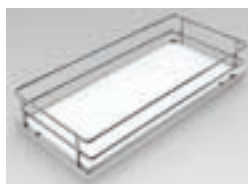

### Описание

Выдвижная корзина на раму

**Монтаж:** на раму

**Исполнение**

Дно ДСП

КОРЗИНЫ

Артикул корзины	Материал	База	Фасад	Тип корзины	ШхГхВ, мм
545.69.272	Сталь	300	90°	—	216 x 476 x 88
545.69.273	Сталь	400	90°	—	305 x 476 x 88
545.69.270	Сталь	300	45°	Левая	216 x 478 x 88
545.69.271	Сталь	300	45°	Правая	216 x 478 x 88

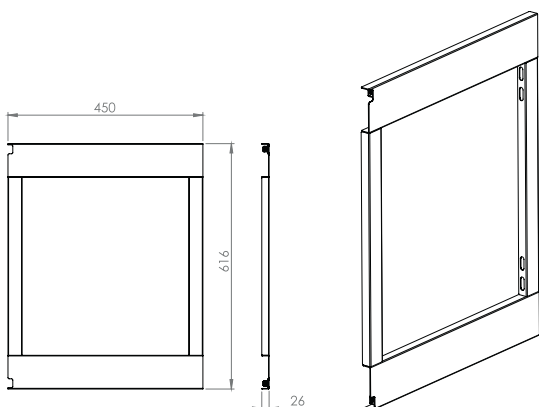

### Описание

Рама для выдвижных корзин

**Исполнение**

2 яруса

**Монтаж:** боковой

**Нагрузочная способность:** 10 кг

РАМА И НАПРАВЛЯЮЩИЕ

Артикул рамы	Артикул направляющих	Материал	Направление
548.07.997	553.50.964	Сталь	левая
548.07.996	553.50.954	Сталь	правая

**Примечание:** корзина, рама и направляющие заказываются отдельно

КРЕПЛЕНИЯ

### Описание

Комплект крепления рамы к фасаду

Артикул крепления	Материал	Крепление	Направление
548.07.981	Сталь	к фасаду 90°	левое
548.07.980	Сталь	к фасаду 90°	правое
548.07.986	Сталь	к фасаду 45°	левое
548.07.985	Сталь	к фасаду 45°	правое

**В комплекте:** 2 штуки

## Бутылочницы для полотенец, противней. Бутылочницы для навесных шкафов Crystal

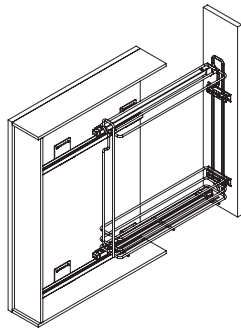

### Описание

Бутылочница для противней Crystal

**Монтаж:** правый

### Исполнение

1 ярус + держатель для противней, металлический пруток

**Нагрузочная способность:** 50 кг

для  
ПРОТИВНЕЙ

Артикул корзины	Артикул направляющих	Материал	База	Размеры изделия ШхГхВ, мм	Размеры корпуса ШхГхВ, мм
549.35.440	553.50.955	Сталь	150	95 x 485 x 520	150 x 495 x 600

**Примечание:** корзина и направляющие заказываются отдельно

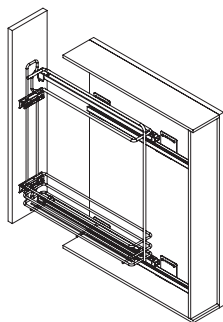

### Описание

Бутылочница для полотенец Crystal

**Монтаж:** левый

### Исполнение

1 ярус + держатель для полотенец, металлический пруток

**Нагрузочная способность:** 50 кг

для  
ПОЛОТЕНЕЦ

Артикул корзины	Артикул направляющих	Материал	База	Размеры изделия ШхГхВ, мм	Размеры корпуса ШхГхВ, мм
549.35.450	553.50.965	Сталь	150	95 x 485 x 520	150 x 495 x 600

**Примечание:** корзина и направляющие заказываются отдельно

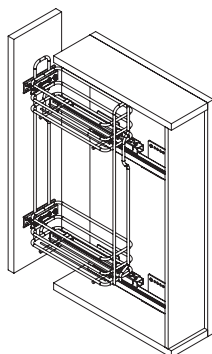

### Описание

Бутылочница для верхней базы Crystal

**Монтаж:** боковой, левый или правый

### Исполнение

2 яруса, металлический пруток

**Нагрузочная способность:** 50 кг

для  
ВЕРХНЕЙ  
БАЗЫ

Артикул корзины	Артикул направляющих	Материал	База	Размеры изделия ШхГхВ, мм	Размеры корпуса ШхГхВ, мм	Монтаж
549.35.460	553.50.960	Сталь	150	114 x 270 x 530	150 x 290 x 550	Левый
549.35.461	553.50.950	Сталь	150	114 x 270 x 530	150 x 290 x 550	Правый

**Примечание:** корзина и направляющие заказываются отдельно

## Бутылочницы для моющих средств Crystal

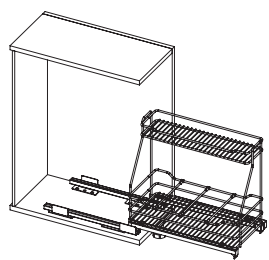

### Описание

Бутылочница для моющих средств

**Монтаж:** к нижней панели

**Исполнение**

2 яруса, металлический пруток

**Нагрузочная способность:** 50 кг

ДЛЯ  
МОЮЩИХ  
СРЕДСТВ

Артикул корзины	Артикул направляющих	Материал	База	Размеры изделия ШхГхВ, мм	Размеры корпуса ШхГхВ, мм
549.35.423	553.50.904	Сталь	300	240 x 406 x 390	300 x 410 x 440

**Примечание:** корзина и направляющие заказываются отдельно

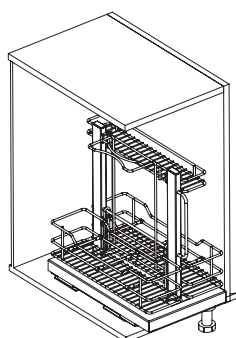

### Описание

Бутылочница для моющих средств

**Монтаж:** к нижней панели

**Исполнение**

3 яруса, металлический пруток

**Нагрузочная способность:** 50 кг

ДЛЯ  
МОЮЩИХ  
СРЕДСТВ

Артикул корзины	Артикул направляющих	Материал	База	Размеры съемных корзин	
				Размеры изделия ШхГхВ, мм	Размеры корпуса ШхГхВ, мм
549.35.435	553.50.904	Сталь	400	Верхняя корзина	
				85 x 460 x 45	400 x 460 x 480
				Нижняя корзина	
				130 x 460 x 110	400 x 460 x 480
				Переносная	
				130 x 460 x 110	400 x 460 x 480

**Примечание:** корзина и направляющие заказываются отдельно

## Бутылочницы для полотенец, противней. Бутылочницы для навесных шкафов. Elegance

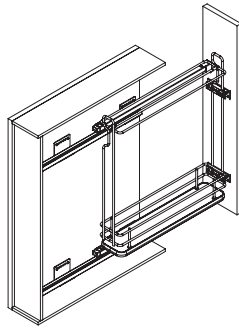

### Описание

Бутылочница для противней

**Монтаж:** правый

**Исполнение**

1 ярус + держатель для противней, дно ДСП

**Нагрузочная способность:** 50 кг



Артикул корзины	Артикул направляющих	Материал	База	Размеры изделия ШхГхВ, мм	Размеры корпуса ШхГхВ, мм
549.35.840	553.50.955	Сталь	150	95 x 485 x 520	150 x 495 x 600

**Примечание:** корзина и направляющие заказываются отдельно

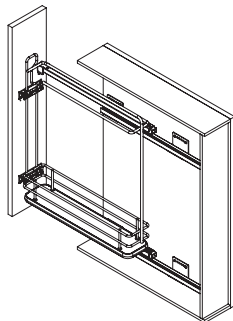

### Описание

Бутылочница для полотенец

**Монтаж:** левый

**Исполнение**

1 ярус + держатель для полотенец, дно ДСП

**Нагрузочная способность:** 50 кг



Артикул корзины	Артикул направляющих	Материал	База	Размеры изделия ШхГхВ, мм	Размеры корпуса ШхГхВ, мм
549.35.850	553.50.965	Сталь	150	95 x 485 x 520	150 x 495 x 600

**Примечание:** корзина и направляющие заказываются отдельно

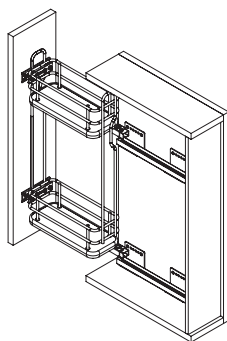

### Описание

Бутылочница для верхней базы

**Монтаж:** боковой, левый или правый

**Исполнение**

2 яруса, дно ДСП

**Нагрузочная способность:** 50 кг

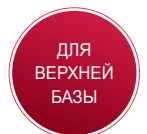

Артикул корзины	Артикул направляющих	Материал	Размеры изделия ШхГхВ, мм	Размеры корпуса ШхГхВ, мм	Монтаж
549.35.860	553.50.960	Сталь	114 x 270 x 530	150 x 290 x 550	Левый
549.35.861	553.50.950	Сталь	114 x 270 x 530	150 x 290 x 550	Правый

**Примечание:** корзина и направляющие заказываются отдельно

## 5. ВЫДВИЖНЫЕ КОРЗИНЫ

Одним из наиболее рациональных способов хранения на кухне являются выдвижные корзины. Их использование позволяет систематизировать расположение кухонных принадлежностей и посуды.



## Выдвижные корзины Crystal

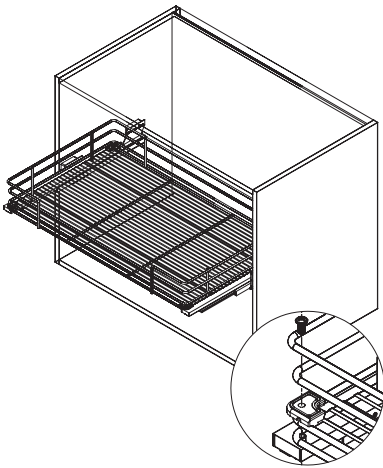

### Описание

Выдвижная корзина

### Исполнение

Металлический пруток

**Нагрузочная способность:** 50 кг

Артикул корзины	Артикул направляющих	Материал	База	Тип корзины	Размеры изделия ШхГхВ, мм	Размеры корпуса ШхГхВ, мм
549.07.204	553.50.925	Сталь	450	крепление к фасаду	350 x 480 x 110	450 x 480 x 110
549.07.214	553.50.925	Сталь	450	внутренняя	350 x 480 x 110	450 x 480 x 110
549.07.207	553.50.925	Сталь	600	крепление к фасаду	500 x 480 x 110	600 x 480 x 110
549.07.217	553.50.925	Сталь	600	внутренняя	500 x 480 x 110	600 x 480 x 110
549.07.209	553.50.925	Сталь	900	крепление к фасаду	800 x 480 x 110	900 x 480 x 110
549.07.219	553.50.925	Сталь	900	внутренняя	800 x 480 x 110	900 x 480 x 110

**Примечание:** корзина и направляющие заказываются отдельно

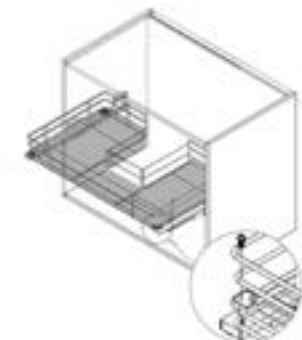

### Описание

Выдвижная корзина под мойку

### Исполнение

Металлический пруток

**Нагрузочная способность:** 50 кг



Артикул корзины	Артикул направляющих	Материал	База	Тип корзины	Размеры изделия ШхГхВ, мм	Размеры корпуса ШхГхВ, мм
549.07.229	553.50.925	Сталь	900	крепление к фасаду	800 x 480 x 110	900 x 480 x 110
549.07.239	553.50.925	Сталь	900	внутренняя	800 x 480 x 110	900 x 480 x 110

**Примечание:** корзина и направляющие заказываются отдельно

## Выдвижные корзины Elegance

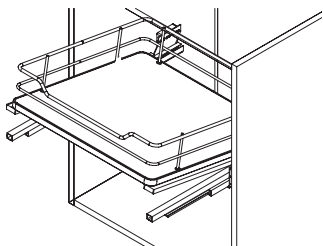

### Описание

Выдвижная корзина

### Исполнение

Дно ДСП

**Нагрузочная способность:** 50 кг

Артикул корзины	Артикул направляющих	Материал	База	Тип корзины	Размеры изделия ШхГхВ, мм	Размеры корпуса ШхГхВ, мм
549.07.804	553.50.925	Сталь	450	крепление к фасаду	350 x 480 x 110	450 x 480 x 110
549.07.814	553.50.925	Сталь	450	внутренняя	350 x 480 x 110	450 x 480 x 110
549.07.807	553.50.925	Сталь	600	крепление к фасаду	500 x 480 x 110	600 x 480 x 110
549.07.817	553.50.925	Сталь	600	внутренняя	500 x 480 x 110	600 x 480 x 110
549.07.809	553.50.925	Сталь	900	крепление к фасаду	800 x 480 x 110	900 x 480 x 110
549.07.819	553.50.925	Сталь	900	внутренняя	800 x 480 x 110	900 x 480 x 110

**Примечание:** корзина и направляющие заказываются отдельно

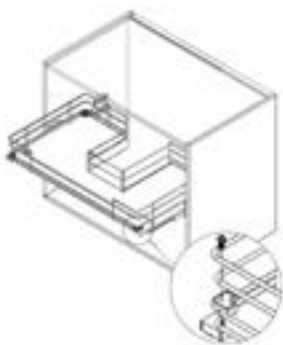

### Описание

Выдвижная корзина под мойку

### Исполнение

дно ДСП

**Нагрузочная способность:** 50 кг

Артикул корзины	Артикул направляющих	Материал	База	Тип корзины	Размеры изделия ШхГхВ, мм	Размеры корпуса ШхГхВ, мм
549.07.829	553.50.925	Сталь	900	крепление к фасаду	800 x 480 x 110	900 x 480 x 110
549.07.839	553.50.925	Сталь	900	внутренняя	800 x 480 x 110	900 x 480 x 110

**Примечание:** корзина и направляющие заказываются отдельно

## Выдвижные корзины Brilliant



### Описание

Выдвижная корзина

### Исполнение

Дно ДСП, покрытие Anti Slip

**Нагрузочная способность: 30 кг**

Артикул корзины	Артикул направляющих	Материал	База	Тип корзины	ШхГхВ, мм	Размеры корпуса ШхГхВ
548.56.273	423.54.751	Сталь	450	крепление к фасаду	412 x 507 x 205	450 x 507 x 220
548.56.263	423.54.751	Сталь	450	внутренняя	412 x 507 x 150	450 x 507 x 155
548.56.275	423.54.751	Сталь	600	крепление к фасаду	562 x 507 x 205	600 x 507 x 220
548.56.265	423.54.751	Сталь	600	внутренняя	562 x 507 x 150	600 x 507 x 155
548.56.278	423.54.751	Сталь	900	крепление к фасаду	862 x 507 x 205	900 x 507 x 220

**Примечание:** корзина и направляющие заказываются отдельно

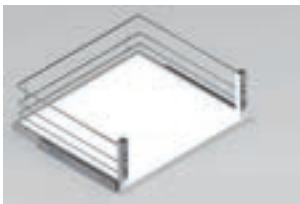

### Описание

Выдвижная корзина под мойку

### Исполнение

Дно ДСП

**Нагрузочная способность: 30 кг**

Артикул корзины	Артикул направляющих	Материал	База	Тип корзины	ШхГхВ, мм
545.68.211	423.54.751	Сталь	800	крепление к фасаду	762 x 507 x 186
545.68.212	423.54.751	Сталь	900	крепление к фасаду	862 x 507 x 186

### Ширина выемки под сифон:

545.68.211 – 447 мм

545.68.212 – 547 мм

**Примечание:** корзина и направляющие заказываются отдельно

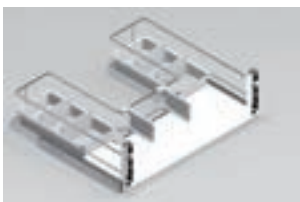

## Угловое решение Brilliant

Этот выдвижной механизм позволяет максимально использовать угловое пространство.

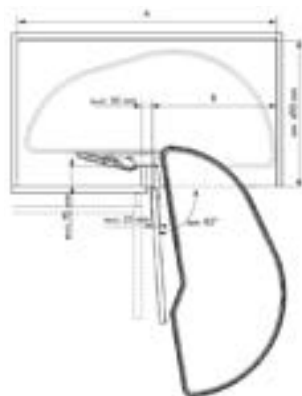

Правое открывание

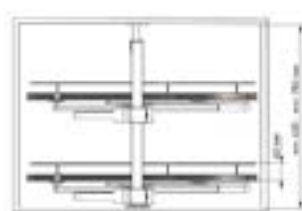

Угловое решение с фигурными полками, дно ДСП

**Монтаж:** к верхней и нижней панели

**Исполнение**

С системой легкого открывания и доводчиком

**Нагрузочная способность:** 20 кг на 1 полку

Артикул	Материал	База	Открывание	Покрытие
 549.39.746	Сталь	900	левое	Anti Slip
 549.39.745	Сталь	900	правое	Anti Slip
 549.39.246	Сталь	900	левое	Стандартное
 549.39.245	Сталь	900	правое	Стандартное

На фото представлено «Правое открывание».

**В комплекте:** несущая штанга, 2 фигурные полки.

## 6. ФУНКЦИОНАЛЬНОЕ ОСВЕЩЕНИЕ КУХНИ

### РАЗНООБРАЗНОЕ ОСВЕЩЕНИЕ КУХНИ

#### ВАРИАНТЫ ФУНКЦИОНАЛЬНОГО СВЕТА

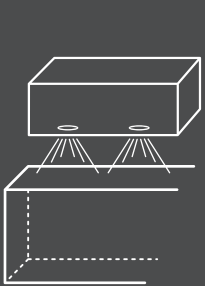

Освещение подвесными светильниками

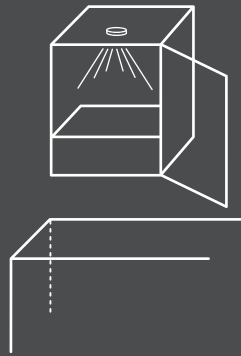

Встроенное освещение



Освещение выдвижных ящиков

#### ПРИМЕРЫ МЕСТНОГО ОСВЕЩЕНИЯ

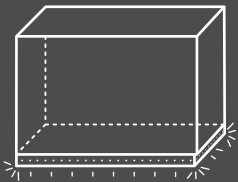

Освещение цоколя

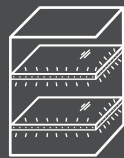

Подсветка стеклянных кромок

#### ОСНОВНЫЕ ФОРМЫ СВЕТИЛЬНИКОВ



Прямоугольная



Круглая

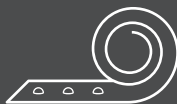

Светодиодная лента

#### РЕЙЛИНГОВЫЕ СИСТЕМЫ

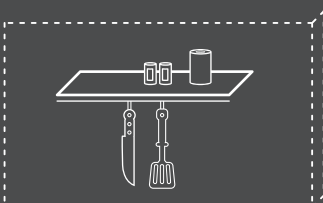

Насадная рейлинговая система

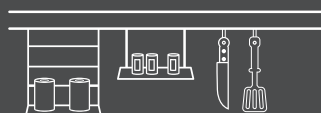

Встроенная рейлинговая система



## ВАШИ ПРЕИМУЩЕСТВА

- > Свет создает атмосферу, освещает места хранения и делает рабочие поверхности безопасными. Световые решения Häfele могут быть незаметно встроены в шкафы, цоколи, выдвижные ящики и в то же время отлично сочетаться с основным освещением.
- > Уютная атмосфера благодаря контурному освещению рабочей поверхности и цоколя.
- > Свет в колоннах и выдвижных ящиках поможет быстрее найти необходимую кухонную утварь.
- > Цвет освещения сочетается с общим освещением помещения.
- > Практичное дополнение к рейлинговым системам.

СОЗДАНИЕ  
ИДЕАЛЬНОЙ  
АТМОСФЕРЫ

# РАССТАВЬТЕ АКЦЕНТЫ С ПОМОЩЬЮ СВЕТА



## ФУНКЦИОНАЛЬНЫЙ СВЕТ

Рис. 1: освещение выдвижного ящика, светодиодная техника обеспечивает лучший обзор полных выдвижных ящиков, LED 2029, **артикул** № 833.73.192 / 833.74.835  
сенсорный выключатель, **артикул** № 833.89.110

Рис. 3: светодиодная лента 3015, для освещения рабочей плиты, очень большая сила света, **артикул** № 833.76.241 / 833.72.844

Рис. 4: освещение встроено в рейлинговую систему, см. внизу

Рис. 5: встроенный светильник для равномерного освещения рабочей плиты, **артикул** № 833.75.042

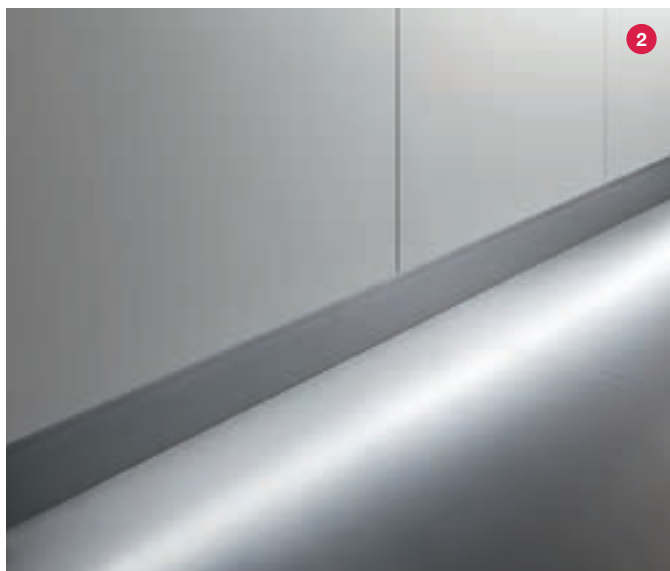

## ОСВЕЩЕНИЕ ЦОКОЛЯ

Рис. 2: освещение цоколя LED 2029 иллюминирует кухню без видимого источника света,

**артикул**

№ 833.73.192 / 833.72.844

Рис. 4: рейлинг, возможно встроенное освещение, поставляются также дальнейшие функциональные элементы,

**артикул**

№ 521.00.006

## РЕЙЛИНГОВЫЕ СИСТЕМЫ

Рис. 5 + 6: пазовый профиль, основа для установки полезных приспособлений, таких как крючки / держатели для кухонного инвентаря или полочек для специй,

**артикул**

№ 814.20.912

## НЕВИДИМЫЙ ЗВУК

Преобразователи корпусного звука превращают мебельные поверхности в громкоговорители. Смартфон и планшет через технологию «Bluetooth» служат в качестве накопителя данных для музыки, а также для управления. Усилитель и одновременно радиоприемник в мебели.

Без рисунка: BT105 приемник «Bluetooth» со встроенной виброколонкой,

**артикул**

№ 822.65.001

## КОЛЛЕКЦИЯ МЕБЕЛЬНЫХ РУЧЕК



## ВНЕ ВРЕМЕНИ

Дизайнеры мебельных интерьеров знают, насколько динамичным и изменчивым может быть этот рынок. Переменчивый покупательский спрос, постоянные изменения в цветовых предпочтениях, новые технологии... Только безупречные дизайнерские решения и понимание потребностей клиентов могут служить залогом создания продуктов неподвластных времени. Новая коллекция ручек HÄFELE представляет вам решения, которые останутся актуальными не только сегодня, но и в будущем.

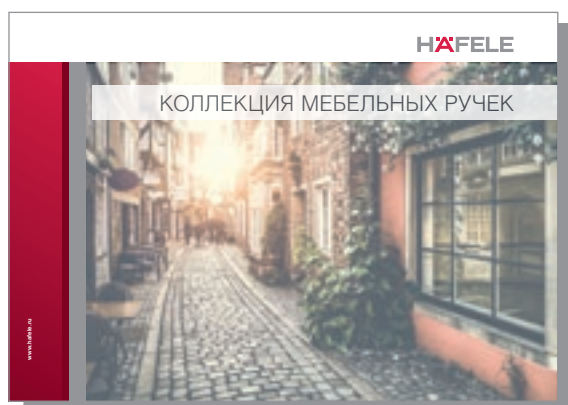

Более подробную информацию Вы найдете в брошюре «Новая коллекция мебельных ручек».

**Артикул:**  
732.00.851



Артикул № 106.62.295



Артикул № 106.62.476



Артикул № 106.65.146



Артикул № 126.37.900



Артикул № 106.62.244



Артикул № 106.62.286

## СОВЕТ 1 – БОЛЬШЕ МЕСТА В ПОМЕЩЕНИИ.

Благодаря кухонным комплектующим Häfele каждый миллиметр в Вашем помещении будет использован и отвечать Вашим потребностям.

Так например, соседние комнаты превращаются в кладовые. А стандартные двери становятся раздвижными, чтобы создать дополнительное пространство.



**ПЛЮС  
ОТ HÄFELE.**

Удобные системы хранения



Рис. 1:  
полка шкафа для щеток  
и веников, с четырьмя  
этажами,  
**артикул № 541.67.216**



Рис. 2:  
стеллаж для вина,  
с пятью этажами,  
**артикул № 541.92.200**

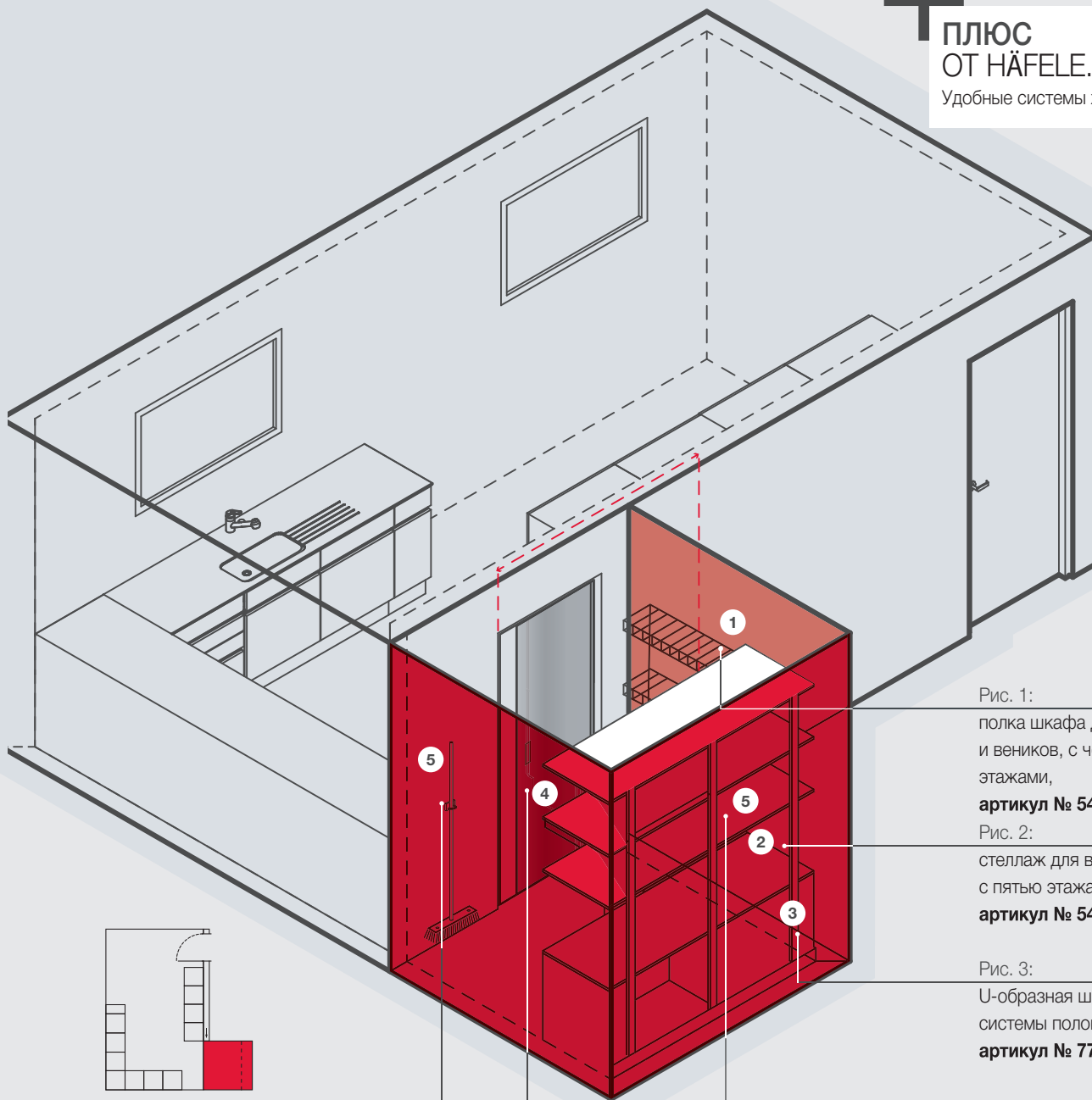

Рис. 3:  
U-образная шина для  
системы полок,  
**артикул № 772.05.620**



Рис. 5:  
держатель для шлангов  
пылесоса и приборов,  
**артикул № 541.68.204**



Рис. 6:  
держатель палки  
от щетки,  
**артикул № 807.69.050**



Рис. 4:  
фурнитура для  
раздвижных дверей,  
например,  
Slido Classic 40-I,  
**артикул № 940.43.082**

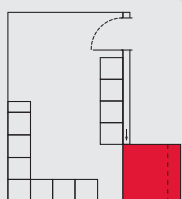

## СОВЕТ 2 – СОЗДАНИЕ НОВЫХ ПОМЕЩЕНИЙ.

Увеличение глубины рабочей плиты, верхних шкафов и тумб создает не только больше места в шкафах. Совершенно новые возможности возникают, если за задней кром-

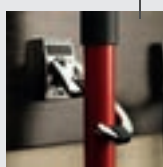
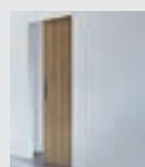
кой рабочей плиты на стене размещаются часто используемые кухонные принадлежности и, например, отделяются раздвижной стеклянной дверью.



### ПЛЮС ОТ HÄFELE.

На 30% больше места для хранения за счет рабочей плиты, глубина которой на 20 см больше.



Рис. 1: рейлинговая система, выполненная из круглой хромированной трубки, артикул № 521.15.223

Рис. 2: стандартный выдвижной ящик Häfele Moovit MX, артикул № 551.54.325

Рис. 3: светильник LED 3015, артикул № 833.76.241, профиль, артикул № 833.72.844

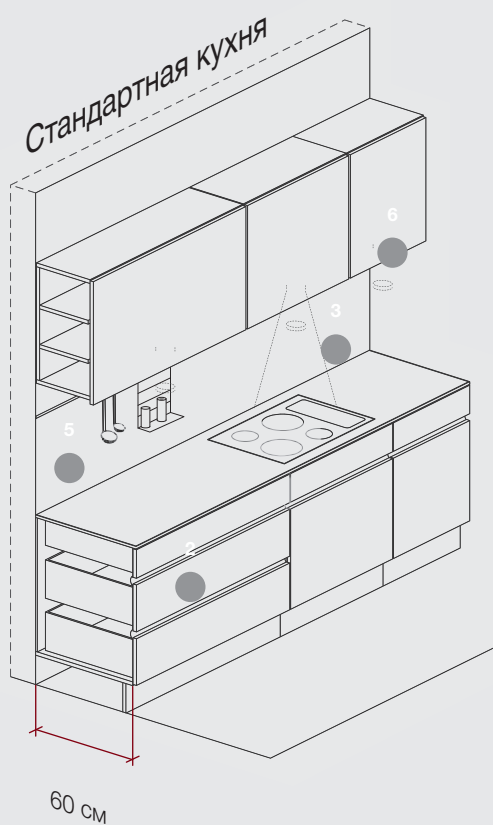

Рис. 4: фурнитура для стеклянных раздвижных дверей, артикул № 405.82.290

Рис. 5: рейлинговая система Labos, артикул № 814.20.922

Рис. 6: светильник LED 2020, артикул № 833.72.283

Рис. 7: сверхглубокий выдвижной ящик Häfele Moovit MX, артикул № 551.54.328

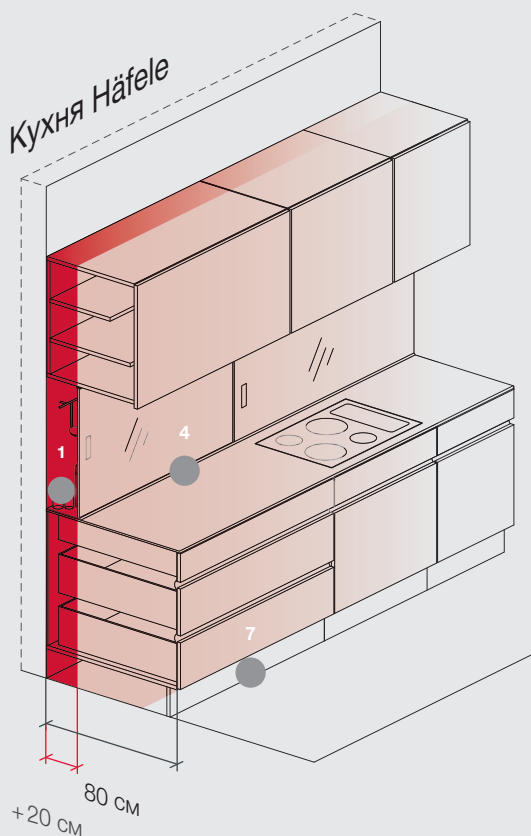

**ООО «Хефеле Рус»**

117420, Москва, ул. Наметкина, дом 12 А

**Тел.:** +7 (495) 787 07 85

**e-mail:** [info@hafele.ru](mailto:info@hafele.ru)

**[www.hafele.ru](http://www.hafele.ru)**